

## PR-L1700C-02/03

### 250枚トレイモジュール/500枚トレイモジュール

#### 設置手順書

この手順書はMultiWriter 1700C用の給紙オプション「250枚トレイモジュール/500枚トレイモジュール」の取り付け方法について説明しています。

本装置を安全にお使いいただくために本書の説明に従って正しく取り付け、取り外しを行ってください。本書の指示を無視して取り扱おうと重大な事故につながる可能性があります。

#### トレイモジュールの設置に必要な高さ

トレイモジュールを設置するために必要な高さを示します。プリンターの周囲に必要な設置スペースについてはプリンターに添付のユーザーズマニュアルを参照してください。

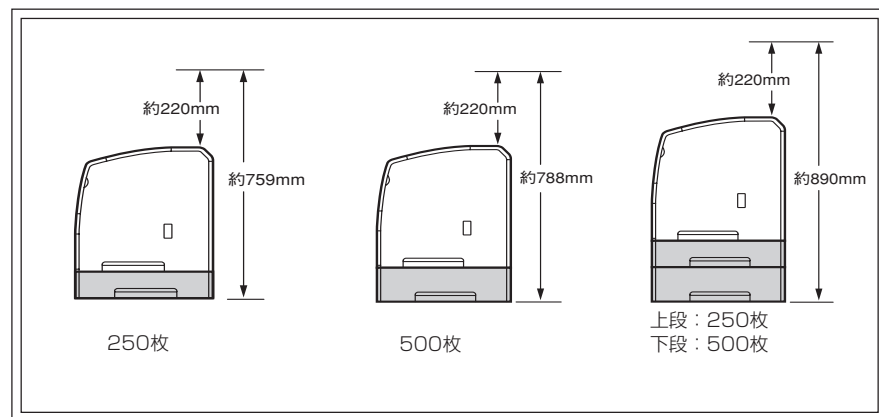

トレイモジュールは上図の3通り構成での取り付けが可能です。その他の構成で使用することはできません。上図以外の構成で取り付けの場合は、操作パネルのディスプレイに「ヨウシトレイ / コウセイガ コトナリマス」が表示され、印刷を行うことができません。

#### 箱の中身を確認する

箱を開けて次のものが揃っていることを確認してください。万一、足りないものや損傷しているものがある場合は、お買い求めの販売店へご連絡ください。



#### トレイモジュールの取り扱いにあたっての注意



#### 注意

この「注意」は、指示を守らないと感電やけがのおそれ、および物的損害の発生のおそれがあることを示しています。次の注意を守ってください。

- 取り付け、取り外しの前にプリンターの電源をOFFにして、電源コードを抜いてください。
- プリンターを持ち上げるときは、十分にひざを曲げて、腰を痛めないように注意してください。
- プリンターを持ち上げるときは、2人でプリンター正面と背面に立ち、左右両側の下方にあるくぼみを両手でしっかりと持ってください。くぼみの部分以外を持って、持ち上げることは絶対しないでください。落下によるけがの原因となるおそれがあります。
- プリンターの移動をする場合は、プリンターを10度以上に傾けないでください。転倒などによるけがの原因となるおそれがあります。またプリンター内部の消耗品がこぼれるなど故障の原因となります。
- このプリンターは前面側よりも背面側のほうが重くなっています。運搬する場合は、重さの違いに注意してください。
- 設置の際は裏面の手順に示すとおり、ネジ(2か所)でプリンターとトレイモジュールおよびトレイモジュール同士を固定してください。

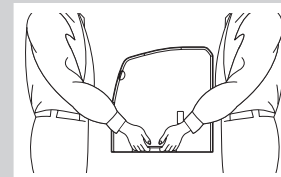

## トレイモジュールを連結する

トレイモジュールを2段構成で使用の場合は、次の手順でトレイモジュールを連結させます。トレイモジュールを1段で使用する場合はこの手順は必要ありません。次の「トレイモジュールを取り付ける」に進んでください。

トレイモジュールを1段構成から2段構成に変更する場合は、すでに取り付けられているトレイモジュールをいったん取り外してから作業を行ってください。

1. 上段となる250枚トレイモジュールから、用紙トレイを引き抜く。
2. 上下のトレイモジュールの角を合わせ、下のトレイモジュールの3か所にあるガイドピンが、上のトレイモジュールの底面にある穴に入るように静かに降ろす。

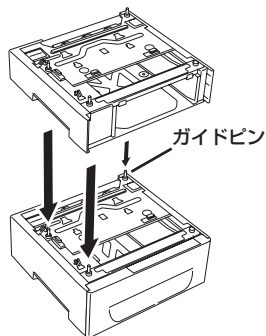

### 重要

トレイモジュールは、必ず静かにおろしてください。トレイモジュールを勢いよくおろすと、内部の部品が破損するおそれがあります。

3. 上下のトレイモジュールを、同梱されているネジ(2本)で固定する。

これで、トレイモジュールを連結することができました。次項の「トレイモジュールを取り付ける」に進んでください。

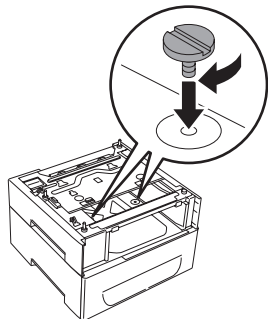

## トレイモジュールを取り付ける

次の手順でプリンターにトレイモジュールを取り付けます。ここでは、トレイモジュールを2段取り付ける場合のイラストを使用していますが、1段だけ取り付ける場合も手順は同じです。

1. プリンターの電源をOFFにし、電源コードとプリンターケーブルをプリンターから取り外す。
2. トレイモジュールから、用紙トレイを引き抜く。  
2段構成の場合は、250枚上側のトレイモジュールの用紙トレイのみ引き抜きます。
3. 左右両側の下方にあるくぼみを持ってプリンターを持ち上げ、トレイモジュールの3か所にあるガイドピンが、プリンターの底面にある穴に入るように静かにおろす。

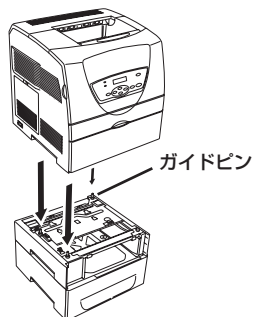

### 重要

- 本プリンターは、操作パネル側よりも背面側のほうが重くなっています。プリンター正面(操作パネル側)と背面に立ち、バランスをくずさないように、注意して持ち上げてください。
- プリンターは、必ず静かに降ろしてください。プリンターを勢いよく降ろすと、内部の部品が破損するおそれがあります。

4. トレイモジュールの内側上面にある2か所の固定ネジを上押しつけるようにして矢印の方向に回し、締める。

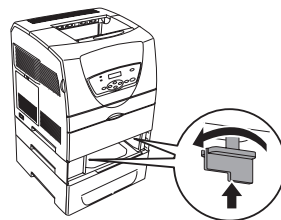

### 重要

必ずネジ(2か所)で固定してください。

5. 用紙トレイを奥に突き当たるまでしっかり押し込む。

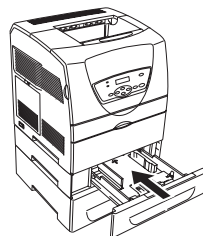

6. 500枚トレイモジュールを取り付ける場合は給紙カバーラベルを貼り付ける。

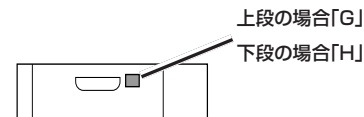

500枚トレイモジュール背面

7. 電源コードとプリンターケーブルを接続して、プリンターの電源をONにする。

## 取り付け後の確認

トレイモジュールが正しく取り付けられたことを確認するために、プリンター設定リストを印刷します。

1. A4サイズの普通紙をトレイモジュールにセットする。  
用紙のセットについては、プリンターに添付のユーザーズマニュアルの「用紙に関する説明」の「用紙をセットする」を参照してください。
2. プリンター設定リストを印刷する。

プリンター設定リストの印刷方法についてはプリンターに添付のユーザーズマニュアル1章の「プリンターの設置」を参照してください。トレイモジュールが正しく取り付けられた場合は、「Printer Options」の項にトレイモジュール名が印刷されます。印刷されなかった場合は取り付け直してください。